

ACE

Termovizní zaměřovač



Uživatelský manuál

ACE L35 / ACE H50 / ACE H50R / ACE S60R

V1.0

DŮLEŽITÉ INFORMACE O BEZPEČNOSTI

Vliv na životní prostředí

- Nikdy nemiřte objektiv přístroje přímo na intenzivní zdroje tepla, jako je slunce nebo laserové zařízení. Objektiv a okulár mohou fungovat jako zvětšovací sklo a poškodit věci vystavené od něj odraženému paprsku.
- Po vystavení slunečnímu záření nebo extrémnímu chladu se nedotýkejte kovového povrchu chladiče (chladičí žebra).

Ergonomie

Vyvarujte se nadměrné době užívání, která může zapříčinit bolest v zápěstí.

Riziko spolknutí či vdechnutí

Zamezte k zařízení přístup malých dětí. Nesprávná manipulace může způsobit uvolnění malých dílů, které mohou být spolknuty či vdechnuty.

Bezpečné používání

- Zacházejte s přístrojem opatrně: nevhodná manipulace může poškodit vnitřní baterii.
- Nevystavujte zařízení požáru nebo vysokým teplotám.
- Nainstalujte baterie správně podle pokynů na zařízení. Přepólování je zakázáno.
- Kapacita baterie klesá při provozu za chladné teploty okolí. Toto není závada a nastává z technických důvodů.
- Doporučená teplota pro použití je -20°C až +50°C. Vystavení jiným než schváleným teplotám ovlivní životnost produktu.
- Příklad dlouhodobě neukládejte při teplotách pod -20°C nebo nad 50°C, trvale to sníží kapacitu baterie.
- Zařízení vždy uchovávejte v suchém a dobře větraném prostoru.
- Pokud bylo zařízení poškozeno nebo je baterie vadná, zašlete zařízení k opravě do našeho autorizovaného servisu.

Bezpečnostní pokyny pro napájecí zdroj

- Před použitím zkontrolujte napájecí zdroj, kabel a adaptér na viditelné poškození.
- Nepoužívejte žádné vadné příslušenství. Vadné součásti musí být vyměněny.
- Nepoužívejte napájecí zdroj v mokřím nebo vlhkém prostředí.
- Nabíjejte přístroj pouze při teplotách mezi 0°C a 40°C.
- Nedělejte žádné technické úpravy.

Likvidace baterií



Směrnice 2006/66/EC (směrnice o bateriích): Tento výrobek obsahuje baterii, kterou nelze v Evropské unii likvidovat jako netříděný komunální odpad. Podrobnosti o baterii naleznete v dokumentaci k konkrétnímu výrobku.

Baterie je označena tímto symbolem, který může obsahovat Cd (indikující kadmium), Pb (indikující olovo) nebo Hg (indikující rtuť).

Pro řádnou recyklaci prosím vraťte baterii dodavateli nebo ji zašlete na určené sběrné místo. Více informací naleznete na www.recyclethis.info.

Uživatelské informace o likvidaci elektrických a elektronických zařízení (soukromé vlastnictví)



2012/19/EU (směrnice o OEEZ): Produkty označené tímto symbolem nelze v Evropské unii likvidovat jako netříděný komunální odpad. Pro řádnou recyklaci vraťte tento produkt svému místnímu dodavateli při nákupu nového zařízení nebo ho zlikvidujte na určených sběrných místech. Více informací naleznete na: www.recyclethis.info.

Pro obchodní zástupce v rámci Evropské unie

Kontaktujte prosím svého prodejce nebo dodavatele ohledně likvidace elektrických a elektronických zařízení. Poskytnete vám další informace.

Informace o likvidaci v jiných zemích mimo Evropskou unii

Tento symbol je použitelný pouze v Evropské unii. Pokud chcete tento výrobek zlikvidovat, kontaktujte prosím svůj místní úřad nebo prodejce a požádejte o možnost likvidace.

Určité použití

Zařízení je určeno pro zobrazování tepelných stop při pozorování přírody, dálkovém pozorování lovu a pro civilní použití. Toto zařízení není hračka pro děti.

Používejte zařízení pouze tak, jak je popsáno v této příručce k obsluze. Výrobce a prodejce nepřebírají žádnou odpovědnost za škody vzniklé v důsledku nesprávného použití.

Zkouška funkce

- Před použitím se prosím ujistěte, že vaše zařízení nemá viditelné poškození.
- Zkontrolujte, zda zařízení zobrazuje jasný obraz bez defektů.
- Zkontrolujte, zda je nastavení termovizního zařízení správné. Viz poznámky v sekci **Zapnutí a Nastavení obrazu**.

Instalace/Demontáž baterie

Termovizní zaměřovač ACE je vybaven dvěma napájecími systémy. Je to vestavěnou baterií a vyměnitelnou baterií 18650. Vestavěnou baterií nelze vyjmout.

1 Specifikace

Vzor	ACE L35	ACE H50	ACE H50R	ACE S60R
Specifikace detektoru				
Typ	Vox	Vox	Vox	Vox
Rozlišení, Pixely	384×288	640×512	640×512	1280×1024
Velikost pixelů, μm	12μm	12μm	12μm	12μm
Citlivost NETD, mK	≤ 18	≤ 15	≤ 15	≤ 15
Obnovovací frekvence, Hz	60	60	60	50
Optické specifikace				
Objektiv, mm	35/F0.9	50/F0.9	50/F0.9	60/F1.0
Zorné pole (H×V), °	7,5×5,7	8,8×7,0	8,8×7,0	14,7×11,7
Lineární zorné pole (H×V), m @ 100m	13,2×9,9	15,4×12,3	15,4×12,3	25,6×20,5
Zvětšení, x	4~16	3~24	3~24	2~24
Zoom okuláru, x	1~3	1~3	1~3	1~3
Oční reliéf, mm	50	50	50	50
Výstupní průměr zornice, mm	8	8	8	8
Dioptrická korekce, D	-5~+5	-5~+5	-5~+5	-5~+5
Detekční vzdálenost, m (Cílová velikost: 1,7m×0,5m, P(n)=99%)	1800	2600	2600	3100
Specifikace displeje				

Typ	AMOLED	AMOLED	AMOLED	AMOLED
Rozlišení	2560×2560	2560×2560	2560×2560	2560×2560
Napájecí zdroj baterie				
Baterie	Vestavěná baterie/4000mAh+Vyměnitelná 18650 baterie			
Max. provozní doba (22°C), h*	7	7	7	6
Externí napájecí zdroj	5V (Typ C)	5V (Typ C)	5V (Typ C)	5V (Typ C)
Fyzikální specifikace				
Wi-Fi / APP	Podporuje	Podporuje	Podporuje	Podporuje
Rekordér fotografie / videa	Podporuje	Podporuje	Podporuje	Podporuje
Návrat aktivovaného videa	Podporuje	Podporuje	Podporuje	Podporuje
Galerie	Podporuje	Podporuje	Podporuje	Podporuje
Kapacita paměti	64GB	64GB	64GB	64GB
Hodnocení IP	IP67	IP67	IP67	IP67
Provozní teplota, °C	-20 ~ +50	-20 ~ +50	-20 ~ +50	-20 ~ +50
Hmotnost, g	1050	1090	1120	1300
Rozměr, mm	350×90×62	365×90×68	365×90×68	390×90×71
Připojení a kompatibilita				
Max. zpětná síla na zbrani (Eo), Joule	6000	6000	6000	6000
Kompatibilní montáž	30mm kroužková	30mm kroužková	30mm kroužková	30mm kroužková
Připojení a kompatibilita				
Bezpečnostní třída pro laserový dálkoměr	NA	NA	Třída 1	Třída 1
Měřicí rozsah, m	NA	NA	1200, ±1	1200, ±1

Balistický výpočet	NA	NA	Podporuje	Podporuje
--------------------	----	----	-----------	-----------

* Skutečná životnost baterie závisí na frekvenci používání funkcí, jako je Wi-Fi, nahrávání videa atd.

- ☒ Výrobce si vyhrazuje právo provést aktualizace softwaru tohoto produktu za účelem vylepšení jeho funkcí.
- ☒ Nejnovější uživatelský manuál si můžete stáhnout na našich oficiálních stránkách: www.thermfox.cz

2 Obsah balení

- Termovizní směřovač série ACE
- Vyhřívaný cíl pro potřeby nastřelení
- Utěrka na objektiv
- 2ks baterie 18650
- Kabel typu USB-C
- Rychlý návod
- Nabíječka baterie
- Přenosná taška

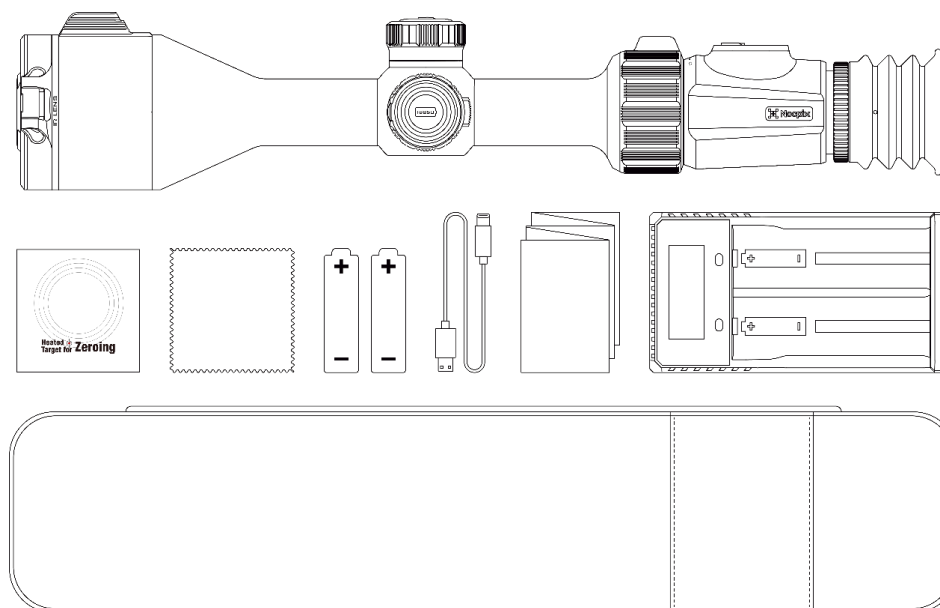

3 Popis

Série ACE je termovizní zaměřovač pro venkovní lov. Postavený na základě infračervené termovizní technologie, nevyžaduje žádné externí světelné zdroje během užívání ve dne ani v noci, či za ztížených povětrnostních podmínek (jako je déšť, sníh, mlha a opar). Není ovlivněn protisvětlem a pozorovat lze i cíle za překážkami (jako jsou větve, tráva či keře).

Série ACE může být napájena z různých zdrojů energie, vyniká dlouhou provozní dobou a může být používána pro lov či pozorování i v podmínkách s nízkou viditelností.

4 Vlastnosti

- 15mK NETD
- Zoom okuláru
- Vestavěný LRF dálkoměr (ACE H50R / ACE S60R)
- Balistický výpočet (ACE H50R / ACE S60R)
- Funkce Video aktivované zpětným rázem
- Funkce prohlížení médií
- Duální napájecí systém
- Vestavěná paměť, podporující fotografování, nahrávání videa
- Vestavěný Wi-Fi modul, podporující připojení k aplikaci
- Vestavěný kompas a pohybový senzor
- Funkce PIP (obraz-v-obraze)
- Funkce Shutless
- Oprava vad pixelů
- Pohodlné ovládací rozhraní

5 Součásti a ovládací prvky

1. LRF dálkoměr
2. Zaostřovací kroužek objektivu
3. USB C konektor
4. Otočný joystick
5. Krytka baterie
6. Ovládání zoomu okuláru
7. Nastavovací kroužek dioptrické korekce
8. Tlačítko menu
9. Tlačítko napájení
10. Tlačítko pro záznam foto/video
11. Tlačítko dálkoměru
12. Tlačítko režimu obrazu

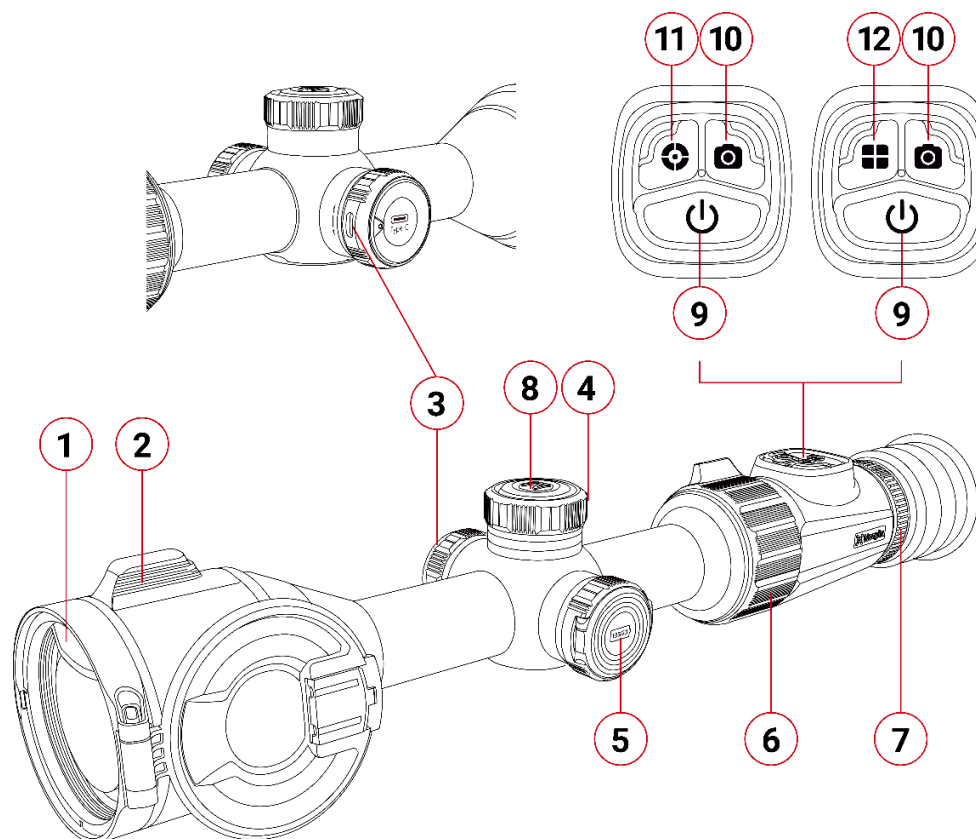

6 Ovládání tlačítka

Tlačítko	Stav zařízení	Krátký stisk	Dlouhý stisk
Tlačítko napájení 	Vypnuto	--	Zapnout zařízení
	Domovská obrazovka	Kalibrace obrazu	Na Domovské obrazovce se zobrazí výzva k odpočítávání 3-2-1. <input checked="" type="checkbox"/> Pokud je během odpočítávání tlačítko napájení puštěno, zařízení vstoupí do pohotovostního režimu. <input checked="" type="checkbox"/> Po dokončení odpočítávání se zařízení vypne.
	Kontinuální měření	Konec kontinuálního měření	
	Rozhraní Zkratky/Hlavního menu	Návrat na domovskou obrazovku / Vrátit se na předchozí rozhraní bez uložení	
Tlačítko dálkoměru (ACE H50R / ACE S60R) 	Domovská obrazovka	Provedení jednoho měření	Otevřít / Opustit kontinuální měření
Tlačítko režimu obrazu (ACE L35 / ACE H50) 	Domovská obrazovka	Přepnout režim obrazu	---
Tlačítko foto/video 	Domovská obrazovka	Pořídit fotku	Spustit nahrávání videa
	Nahrávání videa	Pořídit fotku	Zastavit nahrávání a uložit video
Tlačítko menu 	Domovská obrazovka	Vstoupit do krátkého menu	Vstoupit do rozhraní hlavního menu
	Rozhraní krátkého menu	Upravit parametry	Uložit a zpět na domovskou obrazovku
	Rozhraní hlavního menu	Upravit parametry / Vstoupit do podnabídky	

	Rozhraní nastřelení / Kalibrace vad pixelů	Přepněte směr pohybu	
Otočný joystick	Domovská obrazovka	PIP je zapnutý: otočit, elektronické přiblížení PIP režimu PIP je vypnutý: otočit, elektronické přiblížení hlavního obrazu	
	Rozhraní krátkého menu	Otočit, přepnout možnosti Krátkého menu	
	Rozhraní hlavního menu	Otočit, přepnout možnosti Hlavního menu	
	Rozhraní nastřelení / Kalibrace vad pixelů	Otočit, změna pozice záměrné osnovy	

Napájecí zdroj

Série ACE využívá duální napájecí systém: vestavěná dobíjecí lithium-iontová baterie a vyměnitelná baterie 18650. V kombinaci tak zvládá až sedm hodin normálního provozu. Baterie by měla být před prvním použitím plně nabita.

Nabíjení vestavěné baterie

- Nabíjete vestavěnou baterii pomocí konektoru USB-C.
- Otočením krytu otevřete nebo skryjete konektor USB-C

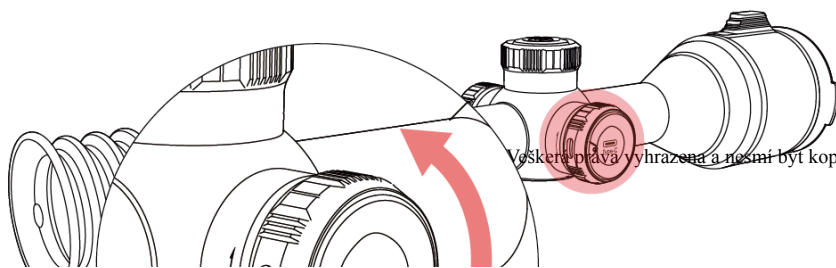

Vškerá práva vyhrazena a nesmí být kopírována a distribuována v jakékoliv formě bez písemného souhlasu.

Instalace vyměnitelné baterie 18650

Instalujte prosím baterii 18650 podle následujících značek polarity.

Poznámka: Vyměnitelná baterie 18650 by měla být nabíjena pomocí

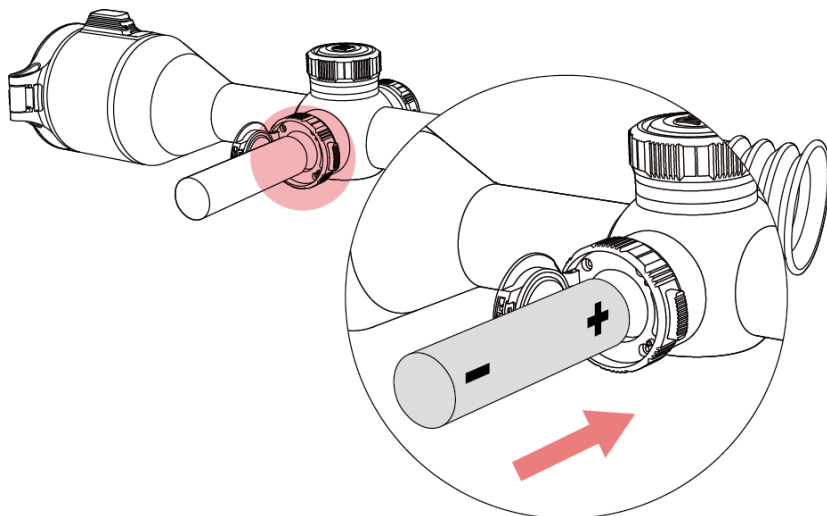

samostatné nabíječky a nelze ji nabíjet přes konektor USB-C.

Přepínání mezi dvěma typy baterie

- Levá ikona zobrazuje úroveň napájení vyměnitelné baterie 18650.
- Pravá ikona zobrazuje úroveň napájení vestavěné baterie.
- Pokud jsou přítomny jak vyměnitelná baterie 18650, tak vestavěná baterie, bude nejprve využívána vyměnitelná baterie 18650.



Bezpečnostní opatření

- Při nabíjení použijte napájecí adaptér 5V2A kompatibilní se zařízením. Použití jakéhokoli jiného typu adaptéru může způsobit nevratné poškození baterie nebo samotného adaptéru.
- Pokud se zařízení dlouho nepoužívá, baterie by měla být částečně nabitá, ne plně nabitá či vybitá.
- Nenabíjejte zařízení ihned po přesunu do teplého prostředí z chladného prostředí. Počkejte 30 až 40 minut pro srovnání teplot.
- Nepoužívejte nabíječku, pokud je poškozena.

- Zařízení by mělo být nabíjeno při teplotě 0°C až +40°C. V opačném případě se životnost baterie výrazně sníží.
- Při nabíjení nenechávejte baterii bez dozoru.
- Nenechávejte přístroj připojený k nabíječce déle než 24 hodin poté, co je již plně nabit.
- Nedoporučuje se připojovat zařízení jiných výrobců, která spotřebují více energie než je povolená hodnota.
- Zařízení je vybaveno systémem ochrany proti zkratu, ale je třeba vyhnout se podmínkám, které k němu mohou vést.
- Používejte zařízení při doporučené provozní teplotě od -20°C do +50°C. Nepoužívejte zařízení mimo tento teplotní rozsah, jinak by mohlo použití zkrátit životnost baterie či přístroje.
- Při použití zařízení za teploty pod nulou klesá kapacita baterie. Toto není projev závady.
- Nastavte **zaostřovací kroužek objektivu**, abyste zaostřili objekt, který má být pozorován.
- Na domovské obrazovce krátkým stisknutím **tlačítka Menu** vstoupíte do krátkého menu.
- Dlouhým stisknutím **tlačítka Menu** vstupte do hlavní nabídky.
- Na domovské obrazovce stiskněte **tlačítko napájení** pro kalibraci obrazu. Při kalibraci na pozadí zakryjte kryt objektivu.
- Nastavte prosím režim kalibrace v hlavním menu.
- Na domovské obrazovce stiskněte a podržte **tlačítko napájení** a spusťte tak odpočítávání 3-2-1. Po dokončení odpočítávání se zařízení vypne.
- Pokud je **tlačítko napájení** puštěno během odpočítávání, zařízení vstoupí do pohotovostního režimu, označeného ikonou pohotovostního režimu.
- Na pohotovostní obrazovce se zařízení probudí krátkým nebo dlouhým stisknutím **tlačítka napájení**.

8 Použití



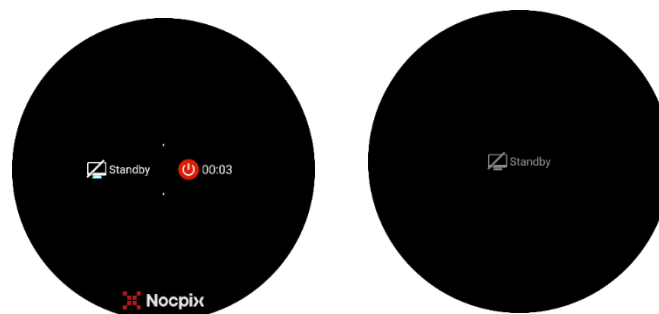

Zapínání a vypínání

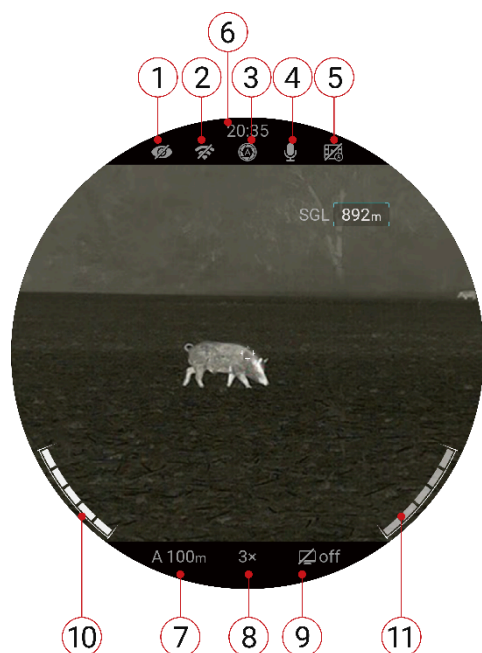

- Stisknutím a podržením **tlačítka napájení** po dobu 2 s spusťte zařízení. Počkejte až 3s k dokončení spuštění.
- Nastavte zaostření displeje otočením **nastavovacího kroužku dioptrie okuláru**.



9 Ikony stavové lišty



1. Stav režimu Ultračistý: ( : Režim Ultračistý je vypnut.  : Režim Ultračistý je zapnut.)
2. Stav Wi-Fi ( : Wi-Fi VYPNUTO.  : Wi-Fi ZAPNUTO)

3. Stav kalibrace obrazu ( : Automatická kalibrace.  : Manuální kalibrace.  : Kalibrace na pozadí)



4. Stav MIC ( : MIC je VYPNUTO.  : MIC je ZAPNUTO)

5. Stav RAV ( : RAV je VYPNUTO.  : RAV je ZAPNUTO)

6. Čas (Nastavit lze v Hlavním menu nebo synchronizovat čas v NOCPPIX APP)

7. Aktuální zbraňový profil a vzdálenost nastřelení (Profily na výběr: A, B, C, D, E, F, G; vzdálenost nastřelení: 1~999m.; např. : A100m)

8. Aktuální hodnota přiblížení

9. Pohotovostní režim ( : Pohotovostní režim je ZAPNUT.  : Pohotovostní režim je VYPNUT);

10. Stav napájení vyměnitelné baterie (18650)

Levá strana-Vyměnitelná baterie



11. Stav napájení vestavěné baterie

10 Nastřelení

Série ACE umožňuje metodu nastřelení



pomocí „zmrazení“. Pro nastřelení:

- Vstupte do menu „záměrná osnova“, nastavte zbraňový profil na A, B, C, D, E nebo F v možnosti “Profil nastřelení”.
- Otevřete položku Nastřelená a nastavte požadovanou vzdálenost nastřelení.
- Ujistěte se že je zbraň bezpečná, namířená bezpečným směrem a neobsahuje munici.
- Na základě vzdálenosti do cíle na který střílíte, vyberte nebo upravte vzdálenost nastřelení tak, aby odpovídala.
- Zaujměte stabilní a přirozenou pozici za zbraní.
- Vložte municí, zamiřte a vystřelte na cíl.
- Zabezpečte svou pušku a sledujte místo průstřelu na cíli.
- Pokud bod nárazu neodpovídá bodu zaměření (střed záměrné osnovy), upravte polohu X/Y záměrné osnovy :
- V podnabídce nastavte záměrnou osnovu na požadovaný cíl a zmrazte zobrazení obrázku.



1. a. Otočením ovladače vyberte ikonu Zamrznout obrázek.
2. b. Krátkým stisknutím tlačítka Menu zmrazte obrázek.



- Nastavte polohu X/Y záměrné osnovy, dokud neodpovídá bodu průstřelu.
3. a. Krátkým stisknutím tlačítka **Menu** vyberete směr X nebo Y. Vybraná osa se změní z bílé na modrou.
 4. b. Otočte ovladačem, abyste posunuli záměrnou osnovu.
 5. c. Po pohybu záměrné osnovy se na obrazovce objeví červený kurzor, který reprezentuje původní polohu záměrné osnovy.
 6. d. Dlouhým stisknutím tlačítka **Menu** uložte polohu mřížky.
- Proveďte potvrzovací střelbu. Bod průstřelu by nyní měl odpovídat bodu na cíli. Pokud ne, upravte polohu X/Y záměrné osnovy znovu.

11

Dálkoměr a balistický výpočet (pouze pro ACE H50R / ACE S60R)

ACE H50R a ACE S60R obsahují 1200m laserový dálkoměr a funkci balistického výpočtu.

Laserový dálkoměr

Série ACE podporuje dva režimy dálkoměru: jednorázové měření (SGL) a kontinuální měření (CONT).

- Na domovské obrazovce stiskněte tlačítko Dálkoměru pro aktivaci jednorázového měření. Poté se na obrazovce objeví osnova dálkoměru a informace o vzdálenosti se zobrazí v pravém horním rohu obrazovky.
- Dlouhým stisknutím tlačítka Dálkoměru povolte kontinuální měření a informace z dálkoměru se začnou zobrazovat v reálném čase.



Veškerá práva vyhrazena a nesmí být kopírována a distribuována v jakékoliv formě bez písemného souhlasu.

(Jednorázové měření)

(Kontinuální měření)

- Přesnost měření a maximální vzdálenost závisí na odrazivosti cílové plochy, úhlu, ve kterém paprsek potká cílovou plochu, a podmínkách okolního prostředí. Odrazivost je ovlivněna texturou cílového povrchu, barvou, velikostí a tvarem. Lesklý nebo jasný povrch obvykle odráží lépe než povrch tmavý.
- Přesnost měření je ovlivněna také světelnými podmínkami, mlhou, oparem, deštěm, sněhem a dalšími faktory. Sluneční světlo může zhoršit výkon dálkoměru.
- Měření malého cíle je mnohem obtížnější než měření cíle velkého.

Balistický kalkulátor

- Stisknutím a podržením tlačítka Menu vstupte do hlavního menu.

Otočením Ovladače vyberte možnost Balistický kalkulátor. Zde můžete přepnout funkci Balistického kalkulátoru na ZAPNUTO nebo VYPNUTO.

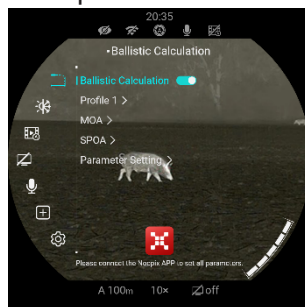

- V rámci možností Profilu vyberte profil od 1 do 5.

Můžete také uzpůsobit název pomocí aplikace NOCPPIX.

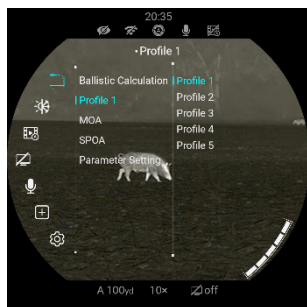

- Nastavte jednotky MOA nebo mil.

- V rámci možnosti SPOA můžete postoupit bod zásahu na „x“, „+“, „*“, „...“; Pokud je SPOA nastavena na možnost osnovu, ACE automaticky přesune původní bod zásahu na cíli.

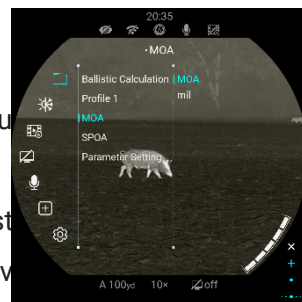

- V rámci možnosti **Nastavení parametrů** můžete nastavit parametry střely, zbraně a prostředí. Nastavení parametrů lze také upravit pomocí aplikace NOCPPIX.

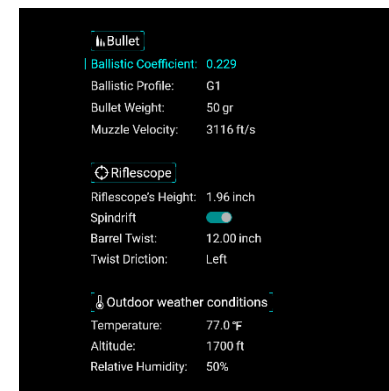

- Jakmile jsou nastavení dokončena a Balistický kalkulátor je ZAPNUT, užití dálkoměru v režimu jednorázového měření zobrazí požadovaný bod zásahu.

12 Kalibrace obrazu

Když je kvalita obrazu nízká nebo nevyrovnaný, může být zlepšen kalibrací. Kalibrace může vyrovnat teplotu pozadí detektoru a eliminovat vady obrazu (jako jsou vertikální pruhy, fantomové stíny apod.).

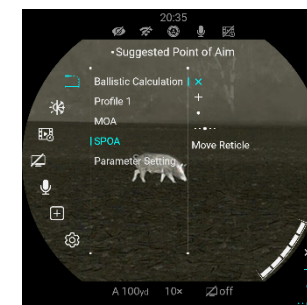



Jsou tři kalibrační režimy: Automatická kalibrace (A), Manuální kalibrace (M) a Kalibrace pozadí (B).

✦ V Hlavním menu vyberte požadovaný režim kalibrace.

- **Automatická kalibrace (A):** Zařízení se automaticky kalibruje podle softwarového algoritmu. Kryt objektivu není nutné zavírat (vnitřní závěrka zakrývá senzor). Před automatickou kalibrací se za ikonou závěrky na stavové liště zobrazí odpočet 5ti sekund, kdy lze tuto kalibraci během odpočtu krátkým stisknutím **tlačítka napájení** zrušit. V tomto režimu může uživatel provést kalibraci také ručně krátkým stisknutím **tlačítka napájení**.
- **Ruční kalibrace (M):** Na domovské obrazovce krátce stiskněte **tlačítko napájení** pro manuální kalibraci závěrky bez zavření krytu objektivu.
- **Kalibrace pozadí (B):** Na domovské obrazovce stiskněte **tlačítko napájení** a na displeji se zobrazí výzva jako „zakryjte objektiv během kalibrace“. Zavřete kryt objektivu a kalibrace

pozadí bude provedena po 2 s. Po kalibraci otevřete kryt objektivu.

13 Digitální zoom

Série ACE podporuje digitální zoom pomocí Otočného joysticku.

Když je PIP VYPNUTO, digitální zoom je užít pro celou obrazovku.

Hodnota digitálního zoomu hlavní obrazovky pro sérii ACE je následující:

- ACE L35: 4x, 5x, 6x, 7x, 8x, 9x, 10x, 12x, 14x, 16x
- ACE H50: 3x, 4x, 5x, 6x, 7x, 8x, 9x, 10x, 12x, 14x, 16x, 18x, 20x, 22x, 24x
- ACE H50R: 3x, 4x, 5x, 6x, 7x, 8x, 9x, 10x, 12x, 14x, 16x, 18x, 20x, 22x, 24x
- ACE S60R: 2x, 3x, 4x, 5x, 6x, 7x, 8x, 9x, 10x, 12x, 14x, 16x, 18x, 20x, 22x, 24x

Pokud je PIP ZAPNUTO, digitální zoom je užít pouze na obrazovku PIP.

Hodnota digitálního zoomu PIP pro sérii ACE je následující:

- ACE L35: 8x, 10x, 12x, 14x, 16x, 18x, 20x, 24x, 28x, 32x



- ACE H50: 6x, 8x, 10x, 12x, 14x, 16x, 18x, 20x, 24x, 28x, 32x, 36x, 40x, 44x, 48x
- ACE H50R: 6x, 8x, 10x, 12x, 14x, 16x, 18x, 20x, 24x, 28x, 32x, 36x, 40x, 44x, 48x
- ACE S60: 4x, 6x, 8x, 10x, 12x, 14x, 16x, 18x, 20x, 24x, 28x, 32x, 36x, 40x, 44x, 48x

14 Zoom okuláru

Série ACE podporuje Zoom okuláru, dosažený otáčením **kroužku zoomu okuláru**. Zoom okuláru je 1x~3x; Hodnota zoomu okuláru se na obrazovce nezobrazuje.

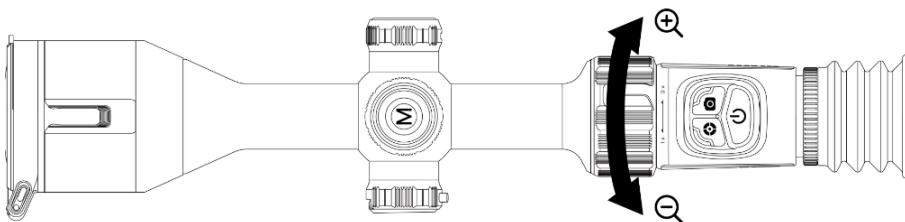

15 Pořízení fotografie a videa

Série ACE podporuje pořízení fotografie a videa. Stiskněte **tláčítko Fotoaparátu** pro pořízení snímku, stiskněte a podržte **tláčítko Fotoaparátu** pro nahrávání videa.

Pokaždé, když je fotografie pořízena, ikona kamery na displeji jednou zabliká.

Při každém nahrávání videa se na displeji zobrazí ikona videokamery spolu s časem nahrávání.



Pokud je paměťový prostor zařízení menší než 50 MB, zobrazí se ikona vykřičníku označující nedostatek paměti. Prosím, vyčistěte paměťový prostor.



Přístup k paměti

Když je zařízení zapnuto a připojeno k počítači, bude počítač rozpoznán jako flash paměť. Do ní vstoupit a kopírovat obrázky či videa.

- Připojte zařízení k počítači USB kabelem.
- Zapněte zařízení.

- Dvojitým kliknutím na Tento počítač a Dvojitým kliknutím otevřete zařízení s názvem NOCPPIX  - Dvojitým kliknutím otevřete název zařízení s názvem ACE  pro přístup k paměti.

- V paměti jsou různé složky pojmenované podle data ve formátu xxxx (rok) xx (měsíc) xx (den).
- Nahrané fotografie a videa v daném dni jsou uloženy do složek.
- Vyberte požadované soubory nebo složky, které chcete zkopírovat nebo odstranit..

16 Krátké menu

Na obrazovce hlavního menu stisknutím tlačítka Menu vstupte do položky Krátkého menu.

Ve menu otočením Joysticku přepněte mezi různými možnostmi a stisknutím tlačítka Menu upravte parametry Krátkého menu.

Pokud po dobu 7 sekund nebude vykonána žádná operace, Krátké menu se automaticky zavře.









Obrazovku Krátkého menu můžete také opustit stisknutím a podržením tlačítka Menu nebo stisknutím tlačítka napájení.

Barevný režim



- Krátkým stisknutím tlačítka Menu vstupte do možností krátkého menu;
- V rámci možností Barevný režim krátkým stisknutím tlačítka Menu přepněte mezi různými barevnými režimy.
- Barevné režimy zahrnují: Bílá teplá, Černá teplá, Červená teplá, Duhová, Fialová, Karmínová a Modrozelená.
- Poznámka: Pouze modely ACE H50R / ACE S60R mají změnu barevného režimu v krátkém menu.



<p>Jas obrazovky</p> 	<ul style="list-style-type: none"> • Krátkým stisknutím tlačítka Menu vstupte do možností krátkého menu; • Otočením ovladače vyberete možnost Jas obrazovky; • V rámci možnosti Jas obrazovky krátkým stisknutím tlačítka Menu přepněte mezi různými úrovněmi jasu obrazovky. • Jas obrazovky má 10 úrovní, doporučujeme však úroveň 5. 	
<p>Kontrast obrazu</p> 	<ul style="list-style-type: none"> • Krátkým stisknutím tlačítka Menu vstupte do možností krátkého menu; • Otočením ovladače vyberete možnost Kontrast obrazu • V rámci možnosti Kontrastu obrazu krátkým stisknutím tlačítka Menu přepněte mezi různými úrovněmi Kontrastu obrazu. • Kontrast obrazu má 10 úrovní, doporučujeme však úroveň 5. 	
<p>Ostrost obrazu</p> 	<ul style="list-style-type: none"> • Krátkým stisknutím tlačítka Menu vstupte do možností krátkého menu; • Otočením ovladače vyberete možnost Ostrost obrazu • V rámci možností Ostrost obrazu krátkým stisknutím tlačítka Menu přepněte mezi různými úrovněmi ostrosti. • Ostrost obrazu má 10 úrovní, doporučujeme však úroveň 5. 	
<p>Vzdálenost nastřelení</p> 	<ul style="list-style-type: none"> • Krátkým stisknutím tlačítka Menu vstupte do možností krátkého menu; • Otočením ovladače přepněte na možnosti vzdálenost nastřelení; • V rámci možností Vzdálenosti nastřelení krátkým stisknutím tlačítka Menu přepněte mezi různými vzdálenostmi nastřelení. • Poznámka: Můžete přepínat pouze vzdálenosti nastřelení, které již byly nastřeleny. 	

17 Hlavní menu

Stisknutím a podržením tlačítka **Menu** otevřete **Hlavní menu**;



V rámci možností **Hlavního menu** otočením ovladače přepněte mezi různými možnostmi hlavního menu. Ikony se změni z bílé na modrou, když je vybrána možnost Hlavního menu.





Stisknutím tlačítka **Menu** upravte nastavení parametrů **Hlavního menu**;



Pokud po dobu 7 sekund nebude vykonána žádná operace, Hlavní menu se automaticky zavře.





Obrazovku **Hlavního menu** můžete také opustit stisknutím a podržením tlačítka **Menu** nebo stisknutím tlačítka **napájení**.

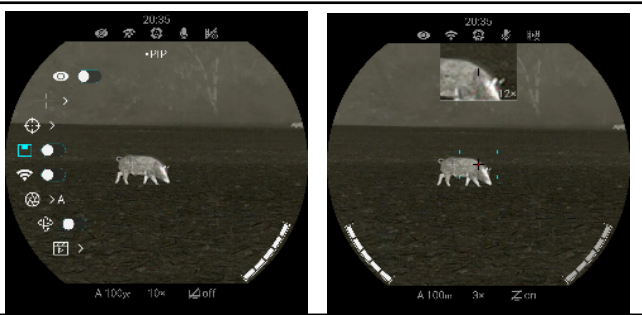

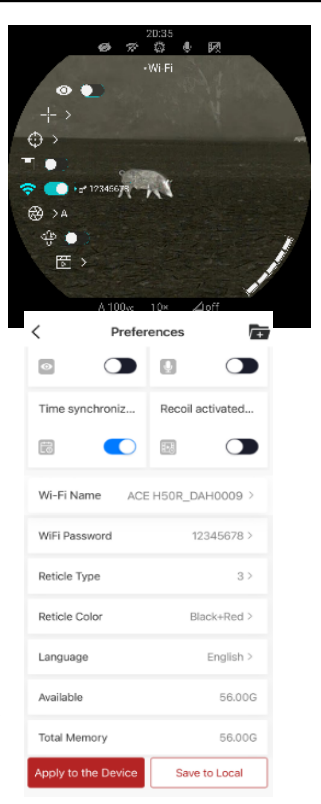

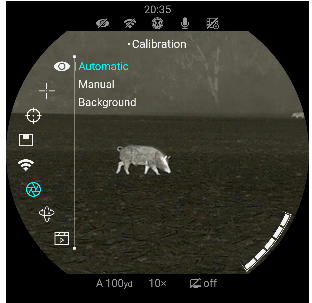

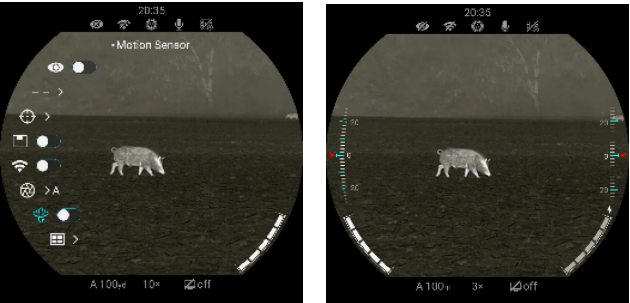

V rámci možností **Hlavní menu** můžete provést následující nastavení:









<p>Ultra čistý</p> 	<ul style="list-style-type: none"> • Stisknutím a podržením Ovladače vstoupíte do rozhraní Hlavního menu. • Otočením Ovladače přepnete na možnost Ultra čistý; • V rámci možnosti Ultra čistý stisknutím tlačítka Menu povolte nebo zakažte režim Ultra čistý. <p>Poznámka: Pro efektivní zvýšení kvality obrazu doporučujeme zapnout režim Ultra čistý za zamračených a deštivých dnů.</p>	
---	---	--

<p>Záměrná osnova</p> 	<ul style="list-style-type: none"> • Stisknutím a podržením Ovladače vstoupíte do rozhraní Hlavního menu. • Otočením Ovladače vyberete možnost Záměrná osnova. • V rámci možnosti Záměrná osnova existují tři podnabídky: 1. Druh zám. osnovy 2. Barva zám. osnovy 3. Profil nastřelení • V rámci možnosti Druhu z.o. je 7 stylů z.o. na výběr. Typ 7 umožňuje uživatelům vytvořit vlastní typy z.o. prostřednictvím APP. • V rámci možnosti Barva z.o. je 8 barev z.o. na výběr: Černočervená, Černozelená, Bíločervená, Bílozelená, Černobílá, Bíločerná, Červená a Zelená. • V rámci možnosti Profil nastřelení je k dispozici A/B/C/D/E/F/G, celkem 7 zbraň. profilů na výběr. • Pokud přepnete na profil, který nebyl nastřelen, zobrazí se výzva „Není nastřeleno. Prosím, nastřelte tento profil“ <p>Poznámky: Profil nastřelení lze upravit a přejmenovat prostřednictvím APP.</p>	
<p>Nastřelení</p> 	<ul style="list-style-type: none"> • Stisknutím a podržením Ovladače vstoupíte do rozhraní Hlavního menu. • Otočením Ovladače vyberete možnost Nastřelení. • Stisknutím tlačítka Menu vstupte do Nastřelení. • Podrobné pokyny pro nastřelení naleznete v sekci „Nastřelení“. 	

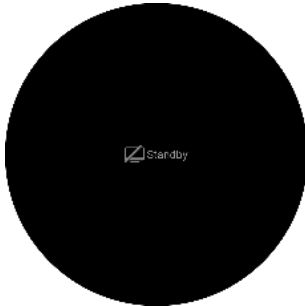

<p style="text-align: center;">PIP</p> 	<ul style="list-style-type: none"> • Stisknutím a podržením Ovladače vstoupíte do rozhraní Hlavního menu. • Otočením Ovladače vyberete možnost PIP. • V rámci možnosti PIP stisknutím tlačítka Menu povolte nebo zakažte režim PIP. 	
<p style="text-align: center;">Wi-Fi</p> 	<ul style="list-style-type: none"> • Stisknutím a podržením Ovladače vstoupíte do rozhraní Hlavního menu. • Otočením Ovladače vyberete možnost Wi-Fi. • V rámci možnosti WIFI stisknutím tlačítka Menu povolte nebo zakažte Wi-Fi. • Po zapnutí funkce Wi-Fi vyhledejte signál Wi-Fi s názvem „ACE H50R_XXXXXXX“ v mobilním zařízení. • Vyberte Wi-Fi a zadejte heslo pro připojení. Standardní heslo je 12345678. • Po úspěšném připojení k Wi-Fi ovládejte zaměřovač prostřednictvím NOCPPIX APP stažené do mobilního zařízení. • Nastavení názvu a hesla Wi-Fi • Název a heslo Wi-Fi série ACE lze nastavit v aplikaci Nocpix. • Po připojení zařízení k mobilnímu telefonu klikněte na ikonu „Nastavení“ na obrazovce Nocpix APP a vstupte do rozhraní nastavení Wi-Fi. • Do textového pole zadejte a potvrďte nový název Wi-Fi (SSID) a heslo. • Je třeba restartovat zařízení, aby se změna projevila. <p>Poznámka: Pokud je zařízení resetováno do továrního nastavení, název a heslo Wi-Fi se také obnoví na výchozí nastavení.</p>	

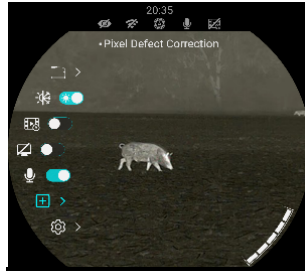
<p>Kalibrace</p> 	<ul style="list-style-type: none"> • Stisknutím a podržením Ovladače vstoupíte do rozhraní Hlavního menu. • Otočením Ovladače vyberte možnost Kalibrace. • V rámci možnosti Kalibrace můžete vybrat 3 typy kalibrace, včetně: Automatická kalibrace (A) Manuální kalibrace (M) Kalibrace na pozadí (B) • Podrobné pokyny pro nastavení naleznete v sekci Kalibrace. 	
<p>Senzor pohybu</p> 	<ul style="list-style-type: none"> • Stisknutím a podržením Ovladače vstoupíte do rozhraní Hlavního menu. • Otočením Ovladače vyberte možnost Senzor pohybu. • V rámci možnosti Senzor pohybu stisknutím tlačítka Menu povolte nebo zakažte Senzor pohybu. • Při zapnutí senzoru pohybu se na levé straně zobrazí horizontální stupnice zobrazující úhel náklonu, na pravé straně se zobrazí vertikální stupnice. 	
<p>Galerie</p> 	<ul style="list-style-type: none"> • Stisknutím a podržením Ovladače vstoupíte do rozhraní Hlavního menu. • Otočením ovladače vyberte možnost Galerie. • V rámci Galerie jsou soubory videa a fotografie uspořádány do složek podle data. • Po vstupu do složky vyberte soubor videa a stisknutím tlačítko M prohlížejte soubor videa. 	

<p>Balistický výpočet</p> 	<ul style="list-style-type: none"> • Stisknutím a podržením Ovladače vstoupíte do rozhraní Hlavního menu. • Otočením ovladače vyberte možnost Balistický výpočet. • Podrobné pokyny naleznete v sekci „Dálkoměr a balistický výpočet“. <p>Poznámky: Pouze ACE H50R a ACE S60R mají funkci Balistický výpočet</p>	
<p>Odstín obrazu</p> 	<ul style="list-style-type: none"> • Stisknutím a podržením Ovladače vstoupíte do rozhraní Hlavního menu. • Otočením Ovladače vyberte možnost Odstín obrazu. • V rámci možnosti Odstín obrazu stisknutím tlačítka Menu vyberte Teplý odstín () nebo Chladný odstín () • Režim chladného odstínu zovrazí více kontrastu a zřejmější detaily. • Režim teplého odstínu bude měkčí. Může snížit únavu pozorovatele a dlouhodobé pozorování toho režimu je příjemnější. <p>Poznámka: Výchozí nastavení je Chladný odstín.</p>	
<p>Rázem aktivované nahrávání</p> 	<ul style="list-style-type: none"> • Stisknutím a podržením Ovladače vstoupíte do rozhraní Hlavního menu. • Otočením Ovladače vyberte možnost Rázem aktivované nahrávání. • V rámci této možnosti stisknutím tlačítka Menu povolte nebo zakažte funkci RAV. • Pokud je povoleno RAV, střelba automaticky spustí nahrávání videa. Zařízení ukládá záznam videa 5 sekund před střelbou a 3 minuty po ní. • Během nahrávání stisknutím a podržením tlačítka Fotoaparát ukončíte funkci nahrávání. 	

<p>Pohotovostní režim</p> 	<ul style="list-style-type: none"> • Stisknutím a podržením Ovladače vstoupíte do rozhraní Hlavního menu. • Otočením Ovladače vyberete možnost Pohotovostní režim. • V rámci možnosti Pohotovostní režim stisknutím tlačítka Menu povolte nebo zakažte funkci pohotovostního režimu. • Pokud je aktivována funkce Pohotovostní režim, zařízení automaticky vstoupí do Pohotovostního režimu, aby šetřilo energii, když vertikální úhel náklonu překročí 70° nebo horizontální úhel náklonu překročí 30°. 	 
<p>Nahrávání zvuku</p> 	<ul style="list-style-type: none"> • Stisknutím a podržením Ovladače vstoupíte do rozhraní Hlavního menu. • Otočením Ovladače vyberte možnost Nahrávání zvuku. • V rámci možnosti Nahrávání zvuku stisknutím tlačítka Menu povolte nebo zakažte funkci Nahrávání zvuku. • Na stavové liště se zobrazí ikona Mikrofону. 	
<p>Korekce vadných pixelů</p> 	<p>Při používání zaměřovače se mohou projevit vady pixelů, jako například viditelné světlé nebo tmavé body se stabilním jasem. Chcete-li tento problém vyřešit, použijte funkci Korekce vadných pixelů k odstranění vad pixelů.</p> <ul style="list-style-type: none"> • Stisknutím ovladače vstoupíte do rozhraní Korekce vadných pixelů. • Funkce PIP se automaticky zapne a ve výchozím nastavení se zobrazí v horní části obrazovky. Pohyblivé směry (osa X a osa Y) a počty opravených pixelů jsou zobrazeny na levé straně obrazovky. • V rozhraní Korekce vadných pixelů se záměrná osnova nahradí malým křížovým kurzorem. • Otáčením Ovladače se pohybujte dle vybraného směru, otočením ve směru hodinových ručiček se pohybujte doleva nebo dolů a otočením proti směru hodinových ručiček se 	 

pohybujte doprava nebo nahoru. Když je vybrán směr X nebo Y, ikona bude nepřetržitě blikat.









- Stisknutím tlačítka Menu uložte nastavení pohybu vyberte ikonu , kterou chcete přidat a opravit. Hodnota  se změní z „0“ na „1“. Ve stejné poloze znovu stisknutím tlačítka Menu zrušte Korekci vadných pixelů a hodnota se změní z „1“ na „0“.
- Otočte ovladačem a vyberte možnost ‚Ano‘ pro uložení a ukončení, nebo vyberte možnost ‚Ne‘ pro zrušení uložení a ukončení.
- Stiskněte Ovladač krátce pro potvrzení výběru.









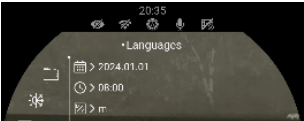
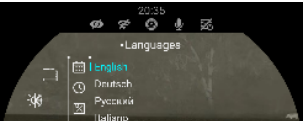



Můžete také vybrat funkci automatické kalibrace vadných pixelů krátkým stisknutím ikony .

- Stisknutím a podržením Ovladače vstoupíte do rozhraní Hlavního menu.
- Otočením Ovladače vyberte možnost Nastavení.
- Stisknutím Ovladače krátce vstupte do podnabídky.
- Tato položka menu vám umožňuje nakonfigurovat následující nastavení.
- Stisknutím a podržením Ovladače vstoupíte do rozhraní Hlavního menu.



Nastavení 	Datum 	Nastavit systémové datum <ul style="list-style-type: none"> • V rámci možnosti Datum krátkým stisknutím tlačítka Menu přepněte možnost Rok / Měsíc / Den; • Otočením ovladače upravte hodnotu Rok / Měsíc / Den. • Po dokončení úpravy stiskněte a podržte tlačítka Menu pro uložení a ukončení možnosti Datum. <div style="display: flex; justify-content: space-around;">   </div>
	Čas 	Nastavit systémový čas <ul style="list-style-type: none"> • V rámci možnosti Čas krátkým stisknutím tlačítka Menu přepněte možnost Hodina / Minuta; • Otočením ovladače nastavte hodnotu Hodina / Minuta. • Po dokončení úpravy stisknutím a podržením tlačítka Menu uložte a ukončete možnost Čas. <div style="display: flex; justify-content: space-around;">   </div>
	Jazyky 	Nastavit systémové jazyky <ul style="list-style-type: none"> • V rámci možnosti Jazyky otočením ovladače vyberete různé jazyky. <div style="display: flex; justify-content: space-around;">   </div>

		<ul style="list-style-type: none"> • Jazyky dostupné pro sérii ACE zahrnují angličtinu, němčinu, španělštinu, italštinu, francouzštinu, švédštinu, norštinu, polštinu, češtinu, slovenštinu, maďarštinu a nizozemštinu. • Po dokončení úpravy stisknutím a podržením tlačítko Menu uložte a ukončete možnost Jazyky.
<p style="text-align: center;">Jednotka</p> 	<p>Nastavit systémovou jednotku</p> <ul style="list-style-type: none"> • V rámci možnosti Jednotka otočením ovladače přepněte jednotku Metr nebo Yard. • Stisknutím tlačítko Menu vyberte možnost Metr nebo Yard. • Po dokončení úpravy stisknutím a podržením tlačítko Menu pro uložte a ukončete možnost Jednotka. 	 
<p style="text-align: center;">Aktualizace firmwaru</p> 	<p>Aktualizace firmwaru</p> <ul style="list-style-type: none"> • V rámci možnosti Aktualizace firmwaru, • můžete použít konkrétní soubor poskytnutý výrobcem pro aktualizaci systémového firmwaru. Samozřejmě můžete také aktualizovat systém prostřednictvím aplikace NOCPPIX. <p>Poznámky: Při používání funkce aktualizace firmwaru se prosím přísně řiďte pokyny výrobce. Podrobné pokyny k aktualizaci FW aplikací najdete v sekci „Aktualizace FW a APP“.</p>	 

	<p>Obnovit tovární nastavení</p> 	<p>Obnovit tovární nastavení</p> <ul style="list-style-type: none"> • V rámci možnosti Obnovit tovární nastavení můžete pomocí tlačítka Menu a Ovladače nastavit ACE na výchozí tovární nastavení. 		
	<p>Info</p> 	<p>Informace o systému</p> <ul style="list-style-type: none"> • V rámci možnosti Info můžete stisknutím tlačítka Menu vstoupit do rozhraní Info pro zobrazení informací o zařízení. 		

18 Aktualizace FW a APP

Termovizní zaměřovač série ACE vám umožňuje přenášet snímky do smartfonu nebo tabletu prostřednictvím Wi-Fi v reálném čase.

Pomocí aplikace kontinuálně aktualizujeme přístroje pro zlepšení uživatelského zážitku. Nejnovější aktualizace lze automaticky detekovat a instalovat prostřednictvím Nocpix APP.

Také je možné stáhnout a aktualizovat z oficiálních webových stránek:

www.Nocpix.com.

O Nocpix

Nocpix APP si můžete stáhnout a nainstalovat na oficiálních webových stránkách (www.nocpix.com) nebo v obchodě s aplikacemi. Případně si můžete naskenovat QR kód níže a stáhnout ho zdarma.

- Po instalaci otevřete Nocpix APP.
- Pokud bylo vaše zařízení připojeno k mobilnímu zařízení, zapněte prosím mobilní data mobilního zařízení. Po připojení se v aplikaci automaticky zobrazí výzva k aktualizaci.
- Nocpix automaticky registruje poslední připojené zařízení. Proto, pokud jste se v minulosti připojili k zařízení Nocpix, ověří aktualizaci automaticky, i když zaměřovač není připojen k mobilnímu zařízení.
- Pokud je aktualizace k dispozici a mobilní zařízení má přístup k internetu, je potřeba si aktualizaci nejprve stáhnout. Poté, když je zařízení připojeno k mobilnímu zařízení, bude automaticky aktualizováno.
- Po instalaci aktualizace se zařízení automaticky restartuje.

Údržba

Údržba by měla být prováděna nejméně dvakrát ročně a zahrnuje následující kroky:

- Otřete povrch kovových a plastových dílů, abyste odstranili prach a nečistoty bavlněným hadříkem. K čištění lze použít silikonové mazivo.
- Čistěte elektrické kontakty a sloty na baterii na zařízení pomocí nemastného organického rozpouštědla.

- Zkontrolujte skleněný povrch okuláru a objektivu. V případě potřeby odstraňte prach a písek na objektivu (je ideální použít bezkontaktní metodu). K čištění optických povrchů použijte specializovaný stírací nástroj a rozpouštědlo.

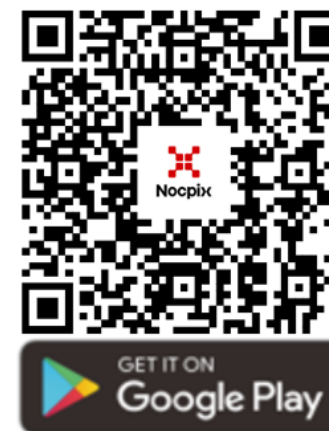

20 Řešení problémů

V následující tabulce jsou uvedeny všechny problémy, které se mohou vyskytnout během provozu zařízení. Problémy řešte náhledem do níže uvedené tabulky. Pokud dojde k problémům, které nejsou uvedeny v této tabulce, nebo pokud poruchu nelze opravit, obraťte se na vašeho prodejce či distributora.

Porucha	Možné příčiny	Řešení
Zaměřovač nelze spustit.	Baterie je vybitá.	Nabijte baterii.
Zařízení nelze napájet pomocí externího napájecího zdroje.	USB kabel je poškozený.	Vyměňte USB kabel.
	Externí napájení je nedostatečné.	V případě potřeby zkontrolujte externí napájení.
Obraz je nejasný, svislé čáry jsou přítomny nebo pozadí není rovnoměrné.	Je nutná kalibrace.	Kalibrujte obraz podle pokynů v této uživatelské příručce.
Obraz je příliš tmavý.	Obrazovka není dost jasná.	Upravte jas displeje.
Ikony jsou jasné, ale obraz je rozmazaný.	Objektiv není zaostřený.	Otočte zaostřovacím kroužkem objektivu a nastavte ostření.
	Vnitřní nebo vnější optický povrch objektivu je prašný nebo omrzlý.	Otřete vnější optický povrch měkkým bavlněným hadříkem nebo nechte zařízení uschnout v teplém a suchém prostředí déle než čtyři hodiny.
Zaměřovač nelze zaostřit.	Špatné nastavení.	Nastavte zaměřovač podle obsahu sekce Zapnutí a Nastavení v této uživatelské příručce. Zkontrolujte vnější povrch objektivu a okuláru a v případě potřeby otřete prach a vlhkost. V chladném počasí lze aplikovat speciální nástřík proti mlze (například takový, které se používá na brýle nebo zpětná zrcátka automobilu).
Zařízení se nemůže připojit k mobilnímu zařízení.	Heslo k Wi-Fi je nesprávné.	Zadejte správné heslo.
	Příliš mnoho Wi-Fi sítí kolem zařízení.	Přesuňte zařízení do oblasti, kde není žádný nebo méně signálů

		Wi-Fi.
Signály Wi-Fi jsou ztraceny nebo přerušeny.	Zařízení je mimo Wi-Fi pokrytí. Mezi zařízením a přijímačem dochází k blokování (například betonové stěny).	Přesuňte zařízení na místo, kde můžete přijímat signály Wi-Fi.
Pozorovaný cíl zmizí.	Pozorování skrze sklo.	Sledujte cíl bez skleněné překážky ve výhledu.
Kvalita obrazu je špatná nebo rozsah detekce je zkrácen.	Tyto problémy se pravděpodobně vyskytnou při používání zařízení v náročných klimatických podmínkách (jako je sníh, déšť a mlha).	
Při použití zařízení při nízké teplotě je kvalita zobrazení horší než při normální teplotě.	Při teplotách nad 0°C se vzestup teploty liší s pozorovanými objekty (prostředí a pozadí) kvůli různým koeficientům tepelné vodivosti. V důsledku toho dochází k vysokoteplotnímu kontrastu a kvalita obrazu je lepší. Při nízkých teplotách se pozorované cíle (pozadí) obvykle ochladí na podobnou teplotu kvůli sníženému teplotnímu kontrastu. Proto je kvalita obrazu (detaily) špatná, což je charakteristikou termovizních zařízení.	

Právní a regulační informace

Frekvenční rozsah modulu bezdrátového vysílače:

WLAN: 2,412-2,472 GHz

Výkon modulu bezdrátového vysílače < 20dBm



Tímto prohlašujeme, že typy ACE rádiových zařízení jsou v souladu se směrnicemi 2014/53/EU a 2011/65/EU

Prohlášení FCC

FCC ID: 2BHFB-ACE-00

Požadavky na označování

Toto zařízení splňuje část 15 Pravidel FCC. Provoz podléhá těmto dvěma podmínkám: (1) Toto zařízení nesmí způsobovat škodlivé rušení a (2) toto zařízení musí přijmout veškeré přijaté rušení, včetně rušení, které může způsobit nežádoucí provoz.

Informace pro uživatele

Veškeré změny nebo úpravy, které nejsou výslovně schváleny stranou odpovědnou za dodržování předpisů, mohou zrušit oprávnění uživatele k operaci zařízení.

EMC: Třída A

Poznámka: Toto zařízení bylo zkoušeno a zjištěno, že splňuje limity pro digitální zařízení třídy A podle části 15 pravidel FCC. Tyto limity jsou navrženy tak, aby poskytovaly přiměřenou ochranu před škodlivým rušením při provozu zařízení v komerčním prostředí. Toto zařízení generuje, používá a může vyzařovat energii rádiové frekvence a není-li instalováno a používáno v souladu s manuálem pokynů, může způsobit škodlivé rušení rádiové komunikace. Provoz tohoto zařízení v obytné oblasti může způsobit škodlivé rušení, v takovém případě bude uživatel povinen rušení opravit na vlastní náklady.

Pro splnění požadavků na expozici RF musí být mezi tělem uživatele a sluchátkem včetně antény udržována minimální oddělená vzdálenost 0,00 cm

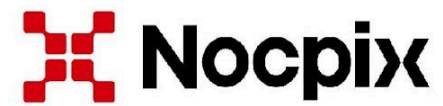

 **Výrobce:** Inlumen Technologies Co., Ltd.

 **E-mail:** service@nocpix.com

 **Webové stránky:** www.nocpix.com

 **Adresa:** North 6F, Building B3, Hefei Software Park, No.800 Wangjiang West Road, Hefei National High-tech Industry Development District, Anhui, Čína.